

mIRad

Informácie
pre priaznivcov
kvalitných výrobkov
a profesionálnych služieb

info

3/2019

**Flexibilné a tiché:
Nové tepelné čerpadlo**

Modernizované čerpadlá

**Gilotína - nový spôsob
otvárania krbových dvierok**

Montáž sprchových kútov

Engineering progress
Enhancing lives

Podlahové vykurovanie

Teplo a pohoda
pre vašu rodinu.

 **REHAU**

NOVÉ riešenia pre ohrev vody



**Za atraktívne
uvádzacie ceny!**

Mini prietokové ohrievače vody EIL Plus a EIL Trend

EIL Plus

- › Hydraulicky riadený mini prietokový ohrievač, tlakový
- › Montáž pod umývadlo
- › Možná je prevádzka s tlakovou a beztlakovou armatúrou

EIL Trend

- › Hydraulicky riadený mini prietokový ohrievač, beztlakový
- › Montáž nad a pod umývadlo
- › Prevádzka s beztlakovou armatúrou

**Uvádzacia cena
od 86,40 € s DPH**



Malé zásobníkové ohrievače vody ESH U-N / 0-N Trend

ESH 5 / 10 U-N Trend

- › Malý zásobníkový ohrievač s objemom 5 a 10 litrov, beztlakový
- › Montáž pod umývadlo
- › Kvalitná tepelná izolácia s najnižšími energetickými stratami

ESH 5 / 10 0-N Trend

- › Malý zásobníkový ohrievač s objemom 5 a 10 litrov, beztlakový
- › Montáž nad umývadlo
- › Kvalitná tepelná izolácia s najnižšími energetickými stratami

**Uvádzacia cena
od 105,30 € s DPH**



Vážení zákazníci!

Byť užitočný je jednou zo základných hodnôt života. Úzko súvisí s pracovným naplnením, pričom práve práca vnáša do ľudského života energiu existencie. Ak človek nemá možnosť pracovať a teda byť užitočným, stráca zmysel života a v mnohých prípadoch aj život samotný. Markantné je to vo veku, keď ľudia odchádzajú na dôchodok. Ak si nehnájdu činnosť, ktorá by im prinášala pocit užitočnosti pre rodinu, či najbližšiu komunitu, začne sa u nich prejavovať úpadok životného elánu, depresia, choroby.

Aj v živote firmy je to tak. Tvoria ju totiž ľudia. Podľa toho ako sa v práci cítia byť užitoční, darí sa aj firme. Platí to aj v prípade Miradu. Snažíme sa preto vytvoriť také pracovné prostredie, aby každý pracovník mal možnosť plnohodnotne odovzdať zákazníkom svoje poznanie i skúsenosti. Získaný pocit užitočnosti mu tak prináša pozitívna nielen do pracovného, ale aj osobného života.

Umelci hovoria, že spontánny potlesk od obecnstva je pre nich väčšou odmenou, než honorár, ktorý za účinkovanie dostanú. Verím im. Lebo aj my sme nesmierne vďační za každú pochvalu, ktorou oceníte našu užitočnosť. Preto nakupujeme kvalitné výrobky, prvotriedne materiály, školíme svojich pracovníkov, prinášame inovácie. To všetko preto, aby ste vy z našej práce mali osoh a my aby sme na ňu mohli byť hrdí.

A čo užitočné nájdete v novom vydaní Mirad INFO? Okrem iného je tu článok o tepelnom čerpadle umožňujúcom vykurovanie, prípravu teplej vody i chladenie v lete. Nájdete aj tipy na rozvody vzduchu do nízkych podhládov a nechýba ani prezentácia automatických kotlov na pelety DEFRO.

Pre domácich kutilov sme uverejnili zásady montáže sprchovacieho kúta a unikátnu vychytávku v podobe magnetických vaňových dvierok. A priaznivci výpredajov určite nevynechajú predpokladnú stranu, kde nájdete skvelé ceny nielen na kotly DEFRO, ale aj na WIFI modul a diaľkové termostaty.

Pavol Mikolaj



poradí rád ...

Radi s vami komunikujeme osobne. Naši vyškolení pracovníci radi prekonzultujú vaše požiadavky a poradia optimálne riešenia.

U nás môžete platiť nasledujúcimi platobnými kartami:



Predaj na splátky: Quatro

Prostredníctvom spotrebiteľského úveru môžete nakupovať aj v prípade, keď práve nemáte dostatok svojich peňazí. Viac informácií získate u nášho vyškoleného personálu.

Časopis pre priaznivcov kvalitných výrobkov a profesionálnych služieb. Vydáva: spoločnosť MIRAD s.r.o., Bardejovská 23, 080 06 Prešov • **V náklade:** 65 000 výtlačkov • **Periodikum:** štvrťročník, nepredajné • **Vydania:** január, apríl, júl, október 2019 • **Uzavierka Mirad INFO:** 3/2019 - 10.6.2019 • **Redakčná rada:** Pavol Mikolaj, Rastislav Brandt, Marek Humeník, Ing. Marek Inaš, Miroslav Schmidt, Jaroslav Galdun, Mgr. Peter Dvorčák, Marianna Vašková, Ing. Anna Hadbavná, Lucia Orolinová, Michal Petruňa • **e-mail:** miradinfo@mirad.sk • **Redakcia a prepress:** Ardeny s.r.o.



**plyn · voda
kúrenie · odpad
sanita**

PREŠOV tel./fax: 051/776 47 20
0918 978 776
predajna@mirad.sk

POPRAJ tel./fax: 052/776 71 62
0915 791 760
michal.kanuk@mirad.sk



**čerpacia technika
priemyselné
čerpadlá**

PREŠOV tel./fax: 051/776 47 20
0918 978 774
miroslav.schmidt@mirad.sk

POPRAJ tel./fax: 052/776 71 62
0917 963 716
lukas.martinko@mirad.sk



krby · pece

PREŠOV tel./fax: 051/776 47 20
0918 978 774
miroslav.schmidt@mirad.sk

POPRAJ tel./fax: 052/776 71 62
0917 621 749
peter.falis@mirad.sk



**kúpeľňové
štúdio**

PREŠOV tel./fax: 051/749 78 41
0918 978 772
ks@mirad.sk

POPRAJ tel./fax: 052/789 39 87
0918 801 689
kspoprad@mirad.sk

CENTRÁLA PREŠOV

Mirad s.r.o., Bardejovská 23

otváracie hodiny: kúpeľňové štúdio:
Po-Pia 7:00 - 18:00 Po-Pia 8:00 - 18:00
So 7:30 - 12:00 So 8:00 - 12:00

POBOČKA POPRAJ

Hraničná 5300

otváracie hodiny: kúpeľňové štúdio:
Po-Pia 7:00 - 17:00 Po-Pia 8:00 - 17:00
So 7:00 - 12:00 So 8:00 - 12:00

POBOČKA GIRALTOVCE

Družstevná 338/1
v predajni ELEKTRO Elko-Jur
tel.: 0903 101 510
0915 979 562

elkojur@stonline.sk
Po-Pia 9:00 - 16:00

Vaše ohlasy a názory píšete na:

miradinfo@mirad.sk www.mirad.sk

Šetrné, flexibilné a tiché: Nové tepelné čerpadlo typu vzduch/voda



Medzi bežné požiadavky väčšiny moderných domácností patrí vykurovanie v chladných mesiacoch roka, príprava teplej vody po celý rok a chladenie v lete. Výrobcovia sa preto snažia vyvíjať také technológie, ktoré kombinujú všetky tri funkcie v jednom zariadení, sú nákladovo efektívne a zároveň šetrné k životnému prostrediu.

Všetky tieto požiadavky spĺňa nové tepelné čerpadlo Protherm GeniaAir Split (s energetickou triedou A++) s oddeleným chladivovým okruhom. Efektívne dokáže využívať nevyčerpateľnú energiu zo vzduchu.

Jednoduchá inštalácia

Zariadenie GeniaAir sa osvedčilo u novostavieb aj u rekonštrukcií (vdaka výstupnej teplote vody až 62 °C). Vyhľadávané je tiež kvôli nízkym nákladom na prevádzku, na-

koľko systém tepelného čerpadla dokáže veľmi spoľahlivo fungovať pri vonkajšej teplote od -20 °C do 43 °C. Pre zabezpečenie spoľahlivej kvality sa GeniaAir Split vyrába v Európe a každé tepelné čerpadlo je starostlivo testované už v procese výroby.

To, čo presvedčí mnohých majiteľov domov pre tento druh vykurovania, je rýchla a flexibilná inštalácia. Systém pozostáva z tepelného čerpadla GeniaAir Split a vnútornej jednotky GeniaSet Split. Vonkajšia jednotka sa dá flexibilne umiestniť na podstavci vonku v záhrade, prípadne na strechu garáže či zavesiť na stenu domu. Vo svojom vnútri ukrýva výparník, kompresor i expanzný ventil. Od výroby je predplnená dostatočným množstvom chladiva pre pripojenie vo vzdialenosti od 3 až do 15 m od vnútornej jednotky (s možnosťou rozšírenia do 25 m). Vonkajšia jednotka svojím dizajnom a malými rozmermi nezaberie veľa miesta a nenaruší ani vzhľad exteriéru.

Prekvapivo tiché

Vnútrná jednotka tepelného čerpadla zvykne byť inštalovaná v interiéri domu, najčastejšie v pivnici alebo technickej miestnosti. Tvorí ju hydraulický modul GeniaSet, v ktorom je zabudovaný kondenzátor a tiež systémové komponenty potreb-

Tepelné čerpadlo GeniaAir Split a modul GeniaSet

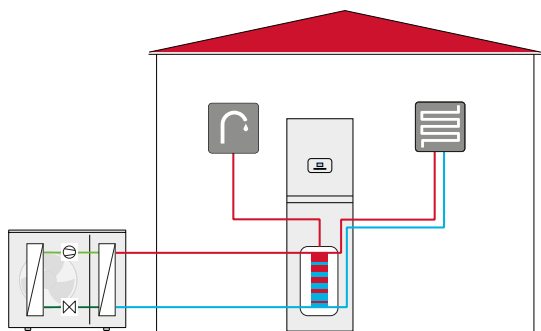

Zapojenie tepelného čerpadla GeniaAir Split vzduch/voda

né pre jednoduché uvedenie tepelného čerpadla do prevádzky. Jeho súčasťou je aj zásobník teplej vody s objemom 190 l, ktorý dokáže pokryť bežné nároky štvorčlennej rodiny na teplú vodu (konkrétne 250 l zmiešanej vody s teplotou 45 °C).

Pri vyšších nárokoch na teplú vodu sa namiesto stacionárneho hydraulického modulu inštaluje závesný hydraulický modul, ku ktorému je vďaka trojcestnému ventilu možné pripojiť externý zásobník s objemom podľa výberu (až do 500 l). A čo je dôležité, tepelné čerpadlo GeniaAir Split je nielen šetrné k životnému prostrediu, ale aj prekvapivo tiché. Patrí k najtichším tepelným čerpadlám vzduch/voda na trhu. Vo vzdialenosti pár metrov od čerpadla je jeho zvuk takmer nebadateľný, zariadenie je preto vhodné aj pre domy v hustej radovej zástavbe.



Vonkajšie jednotky tepelného čerpadla GeniaAir Split

www.protherm.sk

protherm
Vždy na Vašej strane



Koniec chaotickým teplotám vo vašom dome



Je priestorová regulácia teploty pri podlahovke skutočne užitočná?

K tepelnej pohode každého kvalitného rodinného domu neodlučiteľne patrí perfektne fungujúce podlahové vykurovanie. O podlahovke žiaľ panuje mnoho mýtov, ktoré súvisia s nesprávnym prevedením, alebo ešte častejšie s nesprávnym nastavením. Nedokúrené miestnosti alebo naopak prekúrené priestory, prípadne nekontrolovateľné rozdiely v interiérových teplotách, horúci pocit na nohách alebo nepríjemný pocit „křčových žíl“, sú všetko neduhy, ktoré možno do významnej miery vyriešiť k spokojnosti tzv. priestorovou reguláciou.

Ani vy nechcete rozladené vykurovanie?

Každý odborník na vykurovanie vám potvrdí, že základom dobrej regulácie podlahovky je vhodná ekvitermická krivka nastavená na zdroji (plynovom kotli, tepelnom čerpadle a pod.). Zároveň je potrebné presne nastaviť množstvo prúdiacej vykuro-

vacej vody do konkrétneho okruhu, t.j. miestnosti, aby ho bolo dostatok na vykúrenie, avšak nie prebytok. Tento krok sa nazýva hydraulické vyregulovanie a predpisuje ho projekt spolu s maximálnou vykurovacou teplotou. Podľa našich skúseností však samotná ekvitermika a základné hydraulické vyregulovanie podlahovky nestačia. Dôvodom je, že často sa realizácia odchýli od projektu, prípadne projekt neexistuje vôbec. Odhadnúť správne nastavenie ekvitermiky a hydrauliky je potom sisyfovská úloha na niekoľko vykurovacích sezón. Až priestorová regulácia toto finálne nastavenie zvláda vynikajúco, navyše ušetrí ďalšie náklady na prevádzku vykurovania.

Aké výhody teda prináša priestorová regulácia?

- Získate nad podlahovkou výrazne lepšiu kontrolu a **presne nastavíte teplotu v každej miestnosti.**
- **Vyžehlí nedostatky** v základnom hydraulickom nastavení podlahového vykurovania.
- **Ušetríte ďalších 10 %** nákladov na vykurovanie pri minimálnej investícii navyiac.

V rámci prebiehajúcej akcie Rehaus môžete získať **ZDARMA regulátor NEA H za každých 25 m² podlahového vykurovania**, prípadne regulátor NEA HT s časovým programom za každých 35 m², a to až do 8 ks na každý rodinný dom!

AKCIA



www.podlahovka.sk



Na Nábřežnej ulici v Prešove rastie nový bytový komplex. Firma Gasko-Kozma s.r.o. Prešov v ňom realizovala rozvody plynu, kanalizáciu, rozvody vody a kúrenia.

Byty na Nábřežnej

Materiál potrebný na vykonanie príslušných prác pochádza z Miradu. Okrem kanalizačného a vodovodného potrubia, sme nášmu partnerovi dodali aj plynové kotly Vailant spolu s medenými rúrkami, ktoré boli použité tiež na plynové rozvody k jed-

notlivým bytovým kotolničkám a rozdeľovacom pre plynomery.

Bytový komplex má 3 bytové domy, pričom 2 z nich už sú skolaudované. V jednom dome je 9 bytových jednotiek.



REFERENCIA

MIRAD INFO 5 3 / 2019

TOP KVALITA GARANTOVANÁ



Už 25 rokov
pre vás na trhu!

Ostendorf - OSMA s.r.o.
www.ostendorf-osma.com

VNÚTORNÉ ODPADOVÉ SYSTÉMY

HT System 

UdB System 

Skolan 

KG System 

Polypropylene 

Magnacor 

RV System 

VONKAJŠIE ODPADOVÉ SYSTÉMY



Polypropylene[®] KG 2000

Ostendorf - OSMA predstavuje: KG2000 SN16
Kruhová tuhosť vyššia ako 16 kN / m²
25 rokov záruka

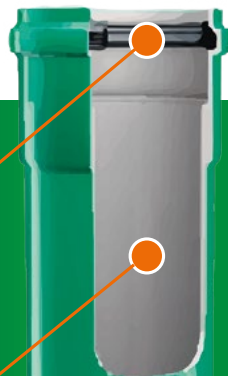

Patentované trojité tesnenie,
jednoduchá a bezpečná
inštalácia

Svetlý antistatický
vnútorný povrch odolný
proti oderu

Hladký vonkajší povrch
s neprilnavými vlastnosťami

vyrábané v dimenziách **DN / OD 110 až DN / OD 500**

stavebné dĺžky **1000mm, 3000mm und 6000mm**

široký sortiment tvaroviek DIN EN 14758-1,
určený pre **SN 10 a zároveň SN 16**

vysoká kruhová tuhosť - **vyššia ako 16 kN / m²**

vďaka modifikovanému polypropylénu majú rúrky a tvarovky nemenné fyzikálne vlastnosti pri teplotách
-20 °C až 90 °C

doporučené použitie aj ako vysoko kvalitná ochrana
pre **vysokonapäťové káble do 380 kV**



Úprava vody

Väčšina slovenských domácností sa potýka s vodným kameňom usadzujúcim sa na sprchových hlaviciach, vodovodných batériách, ale aj vo vodovodnom potrubí a vykurovacích telesách.

Vodný kameň spôsobuje tzv. tvrdá voda, tj. voda s vysokým obsahom vápnika a horčíka. Usadzovanie vodného kameňa nielen narušuje funkčnosť spotrebičov, ale škodí aj nášmu zdraviu. Tvrdá voda vysušuje pokožku, vlasy a podporuje vznik ekzémov. Ak chcete problém s tvrdou vodou trvalo vyriešiť, ideálnym riešením je použitie zmäkčovačov vody.



Ako zmäkčovač vody funguje?

Zariadenie na zmäkčovanie vody pracuje na princípe iónovej výmeny. V iónovom výmenníku dochádza k absorpcii v pitnej vode voľne rozpustených iónov vápnika a horčíka a na každý takýto jeden ión sú uvoľnené vždy dva ióny sodíka. Výstupnú tvrdosť vody si môže užívateľ nastaviť podľa vlastných potrieb. Riadiaca jednotka zmäkčovacej stanice sa sama učí. Pokiaľ dôjde k dlhodobejšej zmene odberu, stanica sama zníži alebo zvýši nastavenie výkonu. Zmäkčovacia stanica je vyrábaná vo viacerých prevedeniach pre rôzne aplikácie od malých domácností až po bytové domy.



Prečo používať zmäkčovač vody?

- Predĺženie životnosti domácich spotrebičov
- Na spotrebičoch sa neusadzuje vodný kameň
- Ochrana potrubí - mäkká voda zabraňuje usadzovaniu vodného kameňa a tým chráni potrubie pred možným znížením prietoku alebo upchaním.
- Nadýchané a mäkké prádlo bez nutnosti pridania aviváže.
- Starostlivosť o zdravie - mäkká voda je vhodnejšia pre vašu pokožku, pleť a vlasy.

Primeraná spotreba soli - pred každou regeneráciou odpočíta úpravňa pretečené množstvo vody, a intenzita regenerácie je úmerná spotrebe tejto upravenej vody

Jednoduchá obsluha

Lahká inštalácia

Rozvody vzduchu do nízkych stropných podhládov a do podlahy

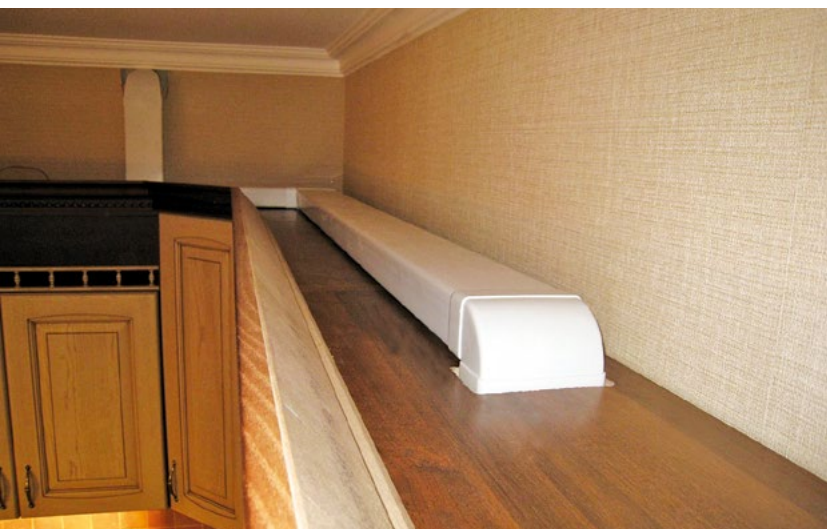

Pre rozvody vzduchu sa najčastejšie používajú izolované hliníkové hadice.

Alternatívou sú plastové rozvody s prierezom 60x200 mm, ktoré je vďaka malej výške možné inštalovať i do nízkych stropných podhládov, prípadne do podlahy. Plastové potrubie je neohybné, v systéme sú preto ďalej využívané presné tvarovky pre zmenu smeru a rozdelenie prietoku vzduchu – kolená, odbočky. Pri inštalácii do nevykurovaných priestorov (pôjd) je potrebná dodatočná izolácia.

Pre odvetranie nad strechu objektu možno využiť strešné priechodky a komíny používané pre odvody spalín.



Oblúk 90° vertikálny



Oblúk 90° horizontálny



Odbočka štvorhranná T-kus



Oblúk 45°



štvorhranné potrubie



Mriežka vetracia horizontálna

Termostatické ventily s dynamickou reguláciou prietoku

Prečo ÁNO



R401DB



R402DB



R415DB

Hlavne v bytových domoch sa stretávame s problémom nedostatočnej alebo nesprávnej regulácie prietoku v jednotlivých bytových jednotkách, čo môže mať za následok zbytočné prekurovanie miestností sprevádzané zvýšenou hlučnosťou radiátorov, a teda aj celkové nepohodlie a vyššie náklady.

Riešením sú nové termostatické radiátorové ventily zo série DB od značky Giacomini, so schopnosťou dynamickej regulácie prietoku v jednotlivých vykurovacích telesách.

Vďaka prednastaveným hodnotám, prietok ventilom nebude prekročený ani v prípadoch, keď dôjde k tlakovým zmenám v systéme z dôvodu zatvorenia niektorých ďalších ventilov.

Keďže želaný prietok možno nastaviť priamo na ventile prostredníctvom regulačného kľúčika, nie sú viac potrebné komplikované výpočty tlakových strát a vyregulovania, takže čas na zavedenie do prevádzky sa viditeľne znižuje. Tieto výhody sú dôležité pri novostavbách a ešte dôležitejšie pri rekonštrukciách, kde projektant ani inštalatér nemusia poznať všetky skutočnosti fungovania systému.

Na obrázkoch nižšie, je viditeľný rozdiel medzi klasickými termostatickými ventilmi, kde pri uzavretí jedného z ventilov, dochádza k zvýšeniu prietoku u ostatných, a teda k prehrievaniu miestností. Naopak, pri použití ventilov s dynamickou reguláciou sa prietok nezmení ani pri uzavretí jedného alebo viacerých ventilov.

Systém s použitím termostatických ventilov zo série TG so statickým vyvažovaním prietoku

Systém s použitím termostatických ventilov zo série DB s dynamickým vyvažovaním prietoku

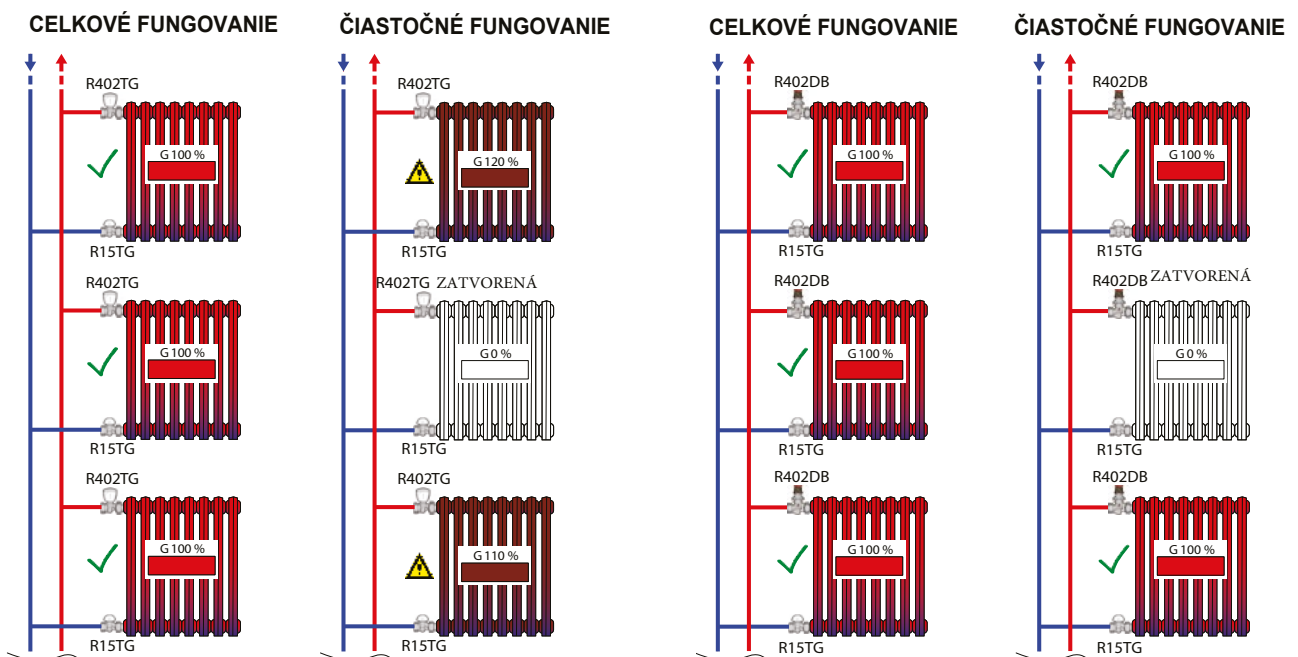

Automatické kotly na pelety (biomasu)

DEFRO
heating technology

DEFRO Gamma

Výkonový rozsah kW	10, 15, 20, 25
Palivo	drevené pelety o priemere 6 mm
Plocha vykurovaných miestností m ²	od 125 do 310
Tepelná účinnosť %	91,7 – 94,2
Horák	nachádza sa v spodnej časti kotla, čím šetrí priestor v kotolni
Objem zásobníka paliva na 1 nakládku	146 kg peliet

3 292 €
2 963 €

15 kW



Záruka

- 5-ročná záruka na tesnosť výmenníka tepla
- 2 roky pre zostávajúce prvky a plynulú prevádzku kotla
- Výmenník tepla vyrobený z certifikovanej vysoko kvalitnej ocele
- Vysoká tepelná účinnosť až do 94 % vďaka zvýšenému využitiu tepla zo spaľovacích plynov

Ovládanie

- Ovládanie ADAPTIVE CONTROL – regulácia práce kotla založená na prietoku vzduchu cez výmenník
- Automatický čistiaci systém výmenníka tepla

- Automatický systém zapalovania paliva;
- Horák paletový s funkciou automatického čistenia v štandardnej výbave
- Kontrola počasia ako štandard
- Možnosť presunu palivovej nádrže

Spotreba

Podľa informácie od nášho spokojného zákazníka je ročná spotreba peliet 4,5 tony (podľa energetickej triedy A+ ,150 m², a pri nastavení izbovej teploty 22 °C).

Najvyššia 5. trieda

Aby mohol kotol spĺňať podmienky pre danú triedu, musia byť splnené podmienky týkajúce sa tepelnej účinnosti a emisných limitov priradených pre danú triedu. Sú ozna-

čené tri triedy: 3, 4 a 5.

Tieto novinky automatických kotlov na pelety sa nachádzajú v najvyššej 5. triede.

Voliteľné vybavenie za doplatok

Modul GSM, modul internet, modul internet WIFI, regulátor izbový ST-292 v3, regulátor izbový ST-292 v2, modul DEFRO MZ, regulátor izbový DEFRO SPK Lux, bezdrôtový regulátor SPK Lux.

DEFRO Komfort Eko Eko Pell

Výkonový rozsah kW	14, 20, 25, 30, 35
Palivo	drevené pelety o priemere 6 mm
Plocha vykurovaných miestností m ²	od 175 do 435
Tepelná účinnosť %	90,5 – 94,9

3 517 €
3 165 €

14 kW



Voliteľné vybavenie za doplatok

Modul GSM, modul internet, modul internet WIFI, regulátor izbový ST-292 v3, regulátor izbový ST-292 v2, modul DEFRO MZ, regulátor izbový DEFRO SPK Lux, bezdrôtový regulátor SPK Lux.

Záruka

- 5-ročná záruka na tesnosť výmenníka tepla
- 2 roky pre zostávajúce prvky a plynulú prevádzku kotla
- Výmenník tepla vyrobený z certifikovanej vysoko kvalitnej ocele
- Vysoká tepelná účinnosť až do 94 % vďaka zvýšenému využitiu tepla zo spaľovacích plynov

Ovládanie

- Ovládanie ADAPTIVE CONTROL – regulácia práce kotla založená na prietoku vzduchu cez výmenník

- Keramické katalyzátory stabilizujúce spaľovací proces
- Automatický systém zapalovania paliva
- Horák paletový s funkciou automatického čistenia v štandardnej výbave
- Pri objednávaní kotla KOMFORT EKO EKOPELL si špecifikujete, na ktorej strane sa má nachádzať zásobník – na ľavej alebo pravej.

Upozornenie

Do konca roka 2019 máte možnosť nákupu kotlov na tuhé palivo v 3. triede. Potom je už len dopredaj skladových zásob. V rámci noriem EÚ budú v ponuke len kotly v 5. triede na biomasu.

Štátna dotácia

Na peletové a drevosplyňujúce kotly značky DEFRO je poskytovaná štátna dotácia z programu Zelená domácnostiam. Naša firma priamo tieto dotácie nezabezpečuje, ale ak navštívite naše predajne, radi vám poskytneme bližšie informácie.



Zelená domácnostiam



Skončujte s vysokými účtami za vykurovanie - zautomatizujte vykurovaciu sústavu

Investícia do rozumu s rozumom. Regulácia „myslí“ za vás a je kľúčom k riešeniu – nemusí byť ani drahá, môže byť jednoduchá ale stále účinná, ktorá vám prinesie až 20-30 % úspor, rýchlu návratnosť a to aj bez stavebných úprav.

Namiesto rozčuľovania sa nad vysokými účtami, dajte si v tomto roku záväzok modernizovať váš systém vykurovania. Nemusíte ihneď vymeniť celú kotolňu, na začiatok stačí rozumne spravovať už vyrobené teplo. Nekúrite, keď kúriť nepotrebuje, nie všade a nie vždy potrebujete rovnakú teplotu. Reguláciou vykurovania, bez obmedzenia tepelného komfortu, značne znížite náklady na vykurovanie a nejde len o šetrenie vašej peňaženky, ale aj o zdravie a životné prostredie.

Rozšírte inštaláciu vykurovania o reguláciu

Po skúsenostiach z nedávnej zimy je príležitosť na renovačné práce. Ak vykurovací systém vo vašej domácnosti nespĺňa očakávania, je čas premýšľať o jeho zdokonalení. Výmena kotla, radiátorov, okien, dverí alebo izolácia budov sú nákladné opatrenia určené na výrobu a udržanie tepla v miestnostiach. Je potrebné však pripomenúť, že samotný vykurovací systém bez automatizácie riadenia nedosiahne očakávanú účinnosť. Vďaka moderným regulátorom pre riadenie vykurovania bude inštalácia pracovať efektívnejšie, hospodárnejšie a v súlade s našimi preferenciami. Investícia do regulácií predstavuje len zlomok z toho, čo ste utratili za zateplenie, či výmenu okien.

Veľký výber regulácií do automatizácie vykurovania

Spoločnosť TECH CONTROLLERS ponúka širokú škálu regulátorov pre riadenie vykurovania. Medzi nimi sú zariadenia komunikačné káblové a rádiové so základnou alebo rozšírenou funkcionalitou. Základ tvoria zariadenia na ovládanie vykurovacích zariadení spolu s kontrolnými prvkami na monitorovanie a zmenu teploty v miestnostiach. Okrem toho sú k dispozícii rozširujúce

zodpovedajúceho vlastným očakávaniam. Vďaka tomu môžete získať ešte viac výhod z manažmentu vykurovania.

Už teraz sa postarajte o jesenné účty

Modernizácia vykurovacieho zariadenia je investíciou na roky a ako ukazujú príklady spokojných investorov, je to skutočne ziskové. Regulácie sú cestou k cieľu, ktorým je pohodlnejšia obsluha systému a nižšie

Najnovšie regulácie TECH CONTROLLERS



zariadenia, ktoré obohacujú riadiaci systém o ďalšie funkcie. Vďaka tomu je možné zabezpečiť efektívnu kontrolu podlahového vykurovania a radiátorového vykurovania alebo inštalácie solárnych kolektorov.

Základným predpokladom je poskytnúť užívateľovi praktické funkcie na ovládanie systému, ale aj vkusný dizajn, ktorý zodpovedá estetike moderných interiérov. Ponuka regulátorov pre manažment tepla je neustále obohacovaná o nové produkty, čo dáva užívateľovi možnosť širokého výberu

náklady na vykurovanie. Systém, ktorého integrálnou súčasťou sa stanú regulácie, bude pracovať za vás, vždy včas, s úplnou presnosťou, podľa vašich preferencií, ekonomicky a efektívne.

Investícia do regulácií vykurovania je záručeným zhodnotením vašich úspor, ktorú si vychutnáte počas dlhých zimných večerov.



TECH CONTROLLERS

www.tech-reg.sk

CONNECT TO BETTER

EVO PP-RCT

Pre optimálny zvar je nutné dodržať

- ⌚ dobu nahrievania podľa priemeru potrubia
- ⌚ zvariaciu teplotu 260 °C
- ⌚ pre správny strih odporúčame používať Profi nožnice od Ekoplastik

vyšší štandard
profesionálov

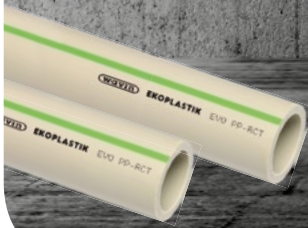

EVO PP-RCT

Nový štandard pre vyššiu kvalitu rozvodov studenej a teplej vody. Kompatibilný so systémom Ekoplastik. Záruka 20 rokov. O 37 % vyšší prietok, o 28 % nižšia hmotnosť než PPR. Vyššia tlaková odolnosť pri vysokých teplotách, výpočtová hodnota PN 22.

Viac informácií na www.wavin.cz Pitná voda | Dažďová voda | Odpadová voda | Vykurovania a klimatizácie | Rozvody plynu

wavin

EKOPLASTIK®

CONNECT TO BETTER

CONNECT TO BETTER

FIBER BASALT PLUS

rúra pevná
ako
skala



BASALT

FIBER BASALT PLUS

Unikátna 3-vrstvová rúra s čadičovým vláknom, z polypropylénu novej generácie typu 4 (PP-RCT). Vystuženie čadičovým vláknom prináša vyššiu tlakovú odolnosť pri vysokých teplotách až o 50 % a taktiež teplotnú odolnosť až do 90 °C.

Viac informácií na www.wavin.cz Pitná voda | Dažďová voda | Odpadová voda | Vykurovania a klimatizácie | Rozvody plynu

wavin

EKOPLASTIK®

CONNECT TO BETTER

Novinka: SiTech+

Odhlučnený systém vnútornej kanalizácie

Vyššia
váha
Nižší
hluk
20%



SiTech+

Výrazne zvyšuje štandard systému odhlučnenej vnútornej kanalizácie. 20 % nárast váhy tvaroviek zvyšuje odolnosť a znižuje hluk pri prúde odpadovej vody. Inovatívny dizajn zjednodušuje inštaláciu a to aj v miestach, ktoré sú ťažko dosiahnuteľné. Pre akúkoľvek stavbu a projekt odhlučnenej kanalizácie.

Viac informácií na www.wavin.cz Pitná voda | Dažďová voda | Odpadová voda | Vykurovania a klimatizácie | Rozvody plynu

wavin

EKOPLASTIK®

CONNECT TO BETTER

Kombinované kotly so sporákom

NOVINKA

Sú to kotly na tuhé palivá, v ktorých sa časť tepla posiela do varných dosiek na varenie. Kotol so sporákom je zároveň moderným vysokovýkonným kotlom na tuhé palivá, kto-

rým je zároveň miestnosť vykurovaná. Kotly so sporákom sú nepostrádateľné vo vidieckych domoch, letných kuchyniach, vzdialených výrobných a stavebných halách.



Aby sa zabránilo vnikaniu produktov spaľovania do miestnosti, je možné nastaviť hustotu montáže všetkých dverí, ktoré pracujú na prirodzenej trakcii a môžu byť dodatočne vybavené regulátorom vzduchu. Na varenie je možné použiť kotol so sporákom aj v lete. Konštrukcia kotla umožňuje prestať železný rošt do hornej polohy, čo výrazne znižuje spotrebu paliva na varenie.

Model	AKTB-10	AKTB-16
Výkon kW	10	16
Vykurovací plocha m ²	120	160
Účinnosť %	80-83	80-83
Palivo	uhlie, drevo	uhlie, drevo

MIRAD INFO 3 / 2018

12

Magnetické vaňové dvierka (pod obklady) výškovo nastaviteľné



Vďaka magnetom pod obklad zakryjete servisný otvor, ktorý bude kedykoľvek jednoducho prístupný. Tvar otvoru ľahko prispôbíte svojim potrebám. Magnety sa rýchlo inštalujú, majú silný magnetický účinok. Vaňové dvierka sa stávajú súčasťou obkladu a sú výškovo nastaviteľné.

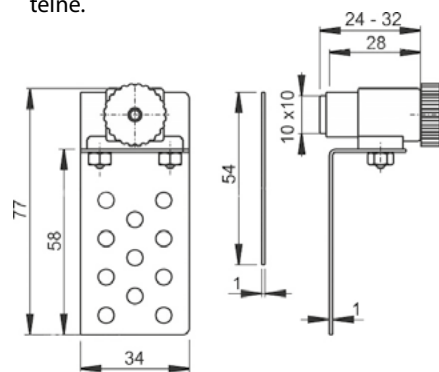

Nosnosť 1 ks magnetu 1 kg
Spodná časť s magnetom
Vrchná časť na prilepenie obkladu
4 magnety a 4 pliešky

NÁŠ TIP

V každej kúpeľni sa nachádza nejaký ten servisný či čistiaci otvor. Nie vždy sa nám darí ho elegantne zamaskovať. Ponúkame vám šikovní pomôcku pre dokonalý dizajn kúpeľne.

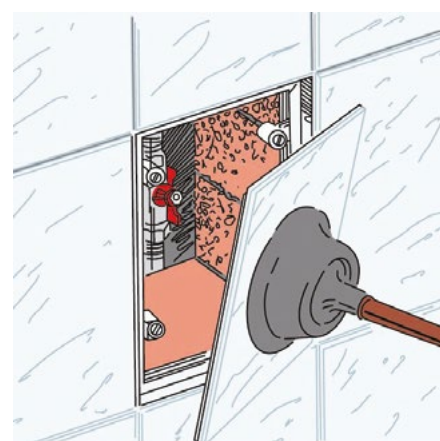



WC kombi LÝRA JIKA
zadný odpad
spodné napúšťanie do nádržky 1/2"
bez sedátka

~~143,95 €~~
61,90 €



Plechová Vaňa TANZA JIKA
150x70 cm
bez nôh

~~136,70 €~~
61,90 €



Akrylová vaňa DEEP JIKA
170x75 cm + nohy

~~270,47 €~~
139,90 €



**Dvojitý držiak pohárov
CUBITO JIKA**

~~29,15 €~~
14,90 €

Drôtená rovná polička JIKA
30x13 cm

~~17,81 €~~
9,90 €

Drôtená rohová polička JIKA
20x20 cm

~~17,81 €~~
9,90 €



Drôtená rovná polička JIKA
40x13 cm

~~17,81 €~~
9,90 €



Platí do vypredania zásob.

Deti sú v kúpeľni doma i v škôlke

Folakids Laufen je kolekcia pre škôlky ale aj domáce detské kúpeľne. Svojou pestrofarebnosťou a hravosťou určite zaujmú a pobavia aj tých najmenších užívateľov.



Chrbticou celej kolekcie sú umývadlá v tvare kvetu v bielej, zelenej a červenej farbe. Ako doplnok kúpeľne je v ponuke polička v tvare mráčika a zrkadlo, ktoré je možné poskladať vedľa seba do tvaru húsenice v zelenej farbe a červenej v podobe kvetu. Súčasťou kolekcie je aj závesný záchod bez ostrých hrán so sedadlom malého priemeru a vo farebných variáciách. Vodovodné batérie je tiež možné zaobstaráť vo variante



s červenou alebo zelenou pákou, aby ladila s ostatnými produktmi.

Prvá vec, ktorá zachytí vaše oko, je „priateľský“ drez, vyrobený vo forme kresleného kvetu. Vďaka rôznym farbám vytvárajú mušle veselý kvetinový záhon, kde keramické police bielej, zelenej a červenej farby, vo forme veselých oblakov, zdôraznia efekt oázy!

Zrkadlá vo forme veselej húsenice môžete zostaviť na akúkoľvek dĺžku a tvar. Všetky zariadenia nemajú ostré hrany. Sedadlá s malým priemerom sú vybavené zadnou a pohodlnou stranou. Dizajnéri Laufen sa snažili vytvoriť jasný pozitívny príbeh. Dnes je kolekcia Folakids najjasnejšia a najzábavnejšia.



Gilotína - nový spôsob otvárania krbových dvierok



PRIMA TG

Krbová vložka Sériá PRIMA G

Séria vložiek s presklením Perfect Up ideálne vyhovuje modernému štýlu. Vďaka veľkej tabuli a povrchovej úprave sa Black Line perfektne hodí do otvorených priestorov. Krbové vložky radu DEFRO HOME Prima G úspešne vykurejú celý dom. Moderný dizajn

a vzduchotesný krb vám umožnia vychutnať si ich možnosti v pasívnych domoch a s rekuperáciou. Originálne riešenia zaručujú úsporu energie a bezproblémovú prevádzku zariadenia.

NOVINKA

Krbová vložka seria PRIMA TG s otváraním z dvoch strán: z jednej spôsobom gilotína, z druhej otváranie dvierkami.

NAVI G – krbové vložky s výmenníkom

Séria zásobníkov vody Navi je určená na intenzívne kúrenie. Technológia vodnej pary, ktorá sa v nich používa, využíva teplo, ktoré nám poskytuje krb, ohrieva vodu a presmeruje ju do ústredného kúrenia. Vzhľadom na sezónnosť obdobia používania krbu, spolupracujú vodné zásobníky zo série Navi s inými zdrojmi tepla, ako sú: kotle, kachle, solárne systémy, tepelné čerpadlá atď. Preto séria Navi s vodným plášťom

vytvára ekonomický a ekologický prínos vysokej účinnosti. Konštrukcia kazety s vodnou jednotkou na bokoch a v hornej časti sa vyznačuje vysokou účinnosťou vodného plášťa.



NAVI SM G
Small



NAVI ME G
Medium



Novinky z kolekcie DEFRO Home

Moderné piecky z novej kolekcie DEFRO Home ORTI a OVAL majú dizajn, ktorý zmení každý interiér. Vertikálne sklo dverí umožňuje krásny pohľad na oheň. Efektívne záhyby na prednej strane kachlí vytvárajú rám okolo pece, čím sa vytvára teplý dojem. Moderné a kompaktné puzdro podčiarkuje krásu a funkčnosť tohto modelu.

Možnosť priviesť vzduch do pece zo spodnej a zadnej časti pece.



Piecka OVAL



● ○ ● ●
Piecka ORTI

MODERNIZOVANÝ RAD KALOVÝCH A DRENÁŽNYCH ČERPADIEL



NOVINKY
2019

HYDROTECH

Elektronické inteligentné ovládacie zariadenie pre prevádzku čerpadiel.

FUNKCIE:

hydrostat • tlakový spínač • zobrazenie tlaku v reálnom čase • úplná ochrana čerpadiel



AcuRAIN 50 ĽAHKÉ AKUMULÁTOROVÉ ČERPADLO



KLASIK OSVEDČENÉ VRETNOVÉ ČERPADLÁ

Prečo si zvoliť farebný radiátor?

Farebne si ho zladíte s obkladom aj s kúpeľňovým nábytkom. Alebo ho navrhnete vo farebnom kontraste a tak ním zvýrazníte štýl v kúpeľni.

Zehnder KAZEANE dizajnový unikát

Kúpeľňový radiátor originálneho tvaru, určený nielen do moderných interiérov. Diagonálne usporiadané ploché rúrky poskytujú veľkorysý priestor pre zavesenie mokrých uterákov, doslova pre celú rodinu.

Akcia Colours free

V akcii **Colors Free** si kúpeľňový radiátor teraz vyberte v **ôsmich farebných odtieňoch v cene základnej bielej farby.**

Akcia platí do konca septembra.



AKCIA

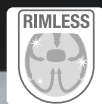

konštrukcia klozetu bez oplachového kruhu



NOVÝ DIZAJN ZA ATRAKTÍVNU CENU

UVÁDZACIA ZĽAVA NA NOVINKY JIKA 20%

Nové umývadlo Lyra Plus v modernom hranatom prevedení bolo navrhnuté v súlade s aktuálnymi kúpeľňovými trendmi. Na výber sú šírky umývadiel 50, 55 a 60 cm alebo umývadielko 40 cm. Dokonale ich dopĺňajú skrinky Lyra Plus VIVA s dvomi zásuvkami a úchytkami z brúseného niklu. Nábytok Lyra Plus VIVA je vyrábaný v atraktívnej bielej farbe s leskom na čelách.

www.jika.sk



JIKA

Tradičný český výrobca kúpeľní

Tanec v sprche v každom veku?

Bezpečný sprchový box
nielen pre seniorov!

**ROLTECHNIK**

Member of ROTH INDUSTRIES

Shower for life

Nepredávame sprchový box, **predávame riešenia**,
ako čo **najľahšie a najrýchlejšie** vytvoriť nielen
seniorom bezpečnú a modernú kúpeľňu..

Vinata.cz

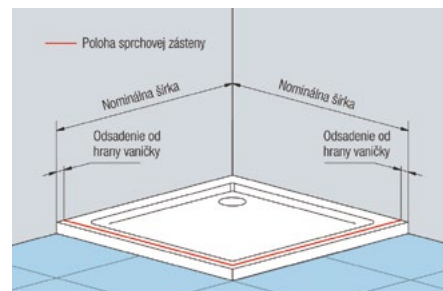

MONTÁŽ NA VANIČKU

Sprchové zásteny v štandardných i zvláštnych rozmeroch sa vždy montujú s odsadením 7 až 26 mm podľa typu sprchovacieho kúta od hrany vaničky.

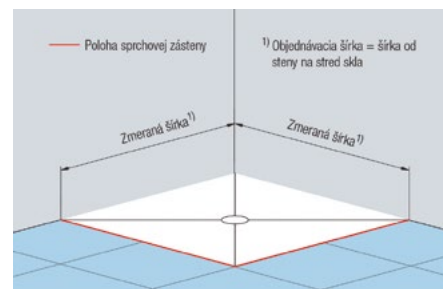

MONTÁŽ NA DLAŽBU

Sprchové zásteny sa montujú bez odsadenia. Je potrebné riadiť sa tabuľkami rozmerov typového radu sprchovej zásteny.

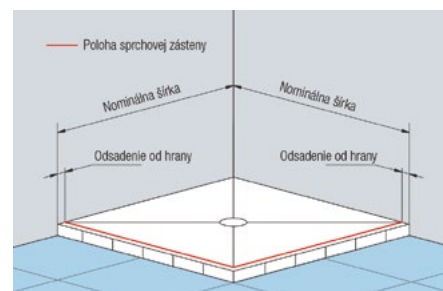

MONTÁŽ NA PODKLAD

Sprchové zásteny v štandardných i zvláštnych rozmeroch sa vždy montujú s odsadením (7 až 26 mm; podľa typu) od hrany vaničky.

Zásady montáže sprchových kútov

Oblúba sprchovacích kútov neustále rastie. Ponuka je na trhu viac než pestrá. Výrobcovia ponúkajú rôzne prevedenia rozmerové, tvarové. Začínajú sa ale viac a viac používať sprchovacie kúty bez vaničky, tu sa odtok rieši odtokovými roštami a sklenenou zástenou. A sme na mieste, kde sa často vo svojej praxi stretávame s problémom. Ozrejmime si celú situáciu.

Štandardný sprchovací kút sa skladá z vaničky a sprchovej zásteny. Na vaničku, ktorej rozmery sa udávajú ako vonkajší rozmer vaničky – napr. 90x90 cm, sa postaví sklenená či plastová sprchová zástena/dvere. Tá má však logicky menší rozmer cca o 3 cm podľa typu daného výrobcu. Ak idete realizovať sprchovací kút s použitím vaničky, problém

neexistuje. Vymurujete si jednu alebo dve steny o rozmere na podlahe 90x90 cm, do tejto plochy vložíte vaničku. Ak však vaničku nepoužijete a chcete si zástenu/dvere sprchovacieho kúta položiť na dlažbu, rozmer na podlahe musí byť menší-cca 87x87 cm.

Často tu dochádza k prípadom, že zákazník si vymuruje steny sprchovacieho kúta 90x90 cm, objedná si sklenenú zástenu pre sprchovací kút 90x90 cm a potom príde výrobok reklamovať, lebo má menší rozmer. Chýbajúce centimetre od sklenenej zásteny po stenu sa dajú v niektorých prípadoch riešiť vsunutím rozširovacích profilov, ale niekedy ani to nestačí. Potom je jediným riešením sprchovací kút atypický, vyrábaný na mieru. Je to však variant vyššej cenovej hladiny. Rozširovacie profily používajte od rovnakého výrobcu, od ktorého máte sprchovací kút. Ináč nebudú mať rovnaký povrch ako rám sklenenej zásteny a navzájom nebudú do seba zapadať. Pred tým, než začnete robiť v kúpeľni akékoľvek stavebné úpravy spomeňte si, že Mirad poradí rád a prídte sa k nám poradiť. Vyhnite sa sklamaniam a kompromisným riešeniam.

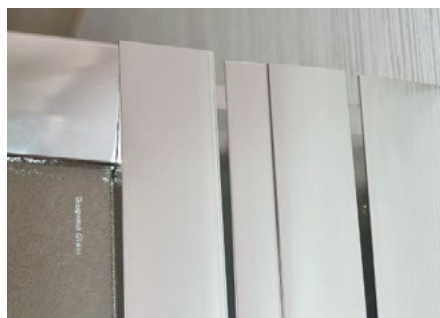

Rozširovacie profily



KLUDI
WATER IN PERFECTION



KLUDI ZENTA SL

Spolunažívanie
v jej najkrajšej forme



Školenie Defro

Vďaka našej spolupráci so spoločnosťou DEFRO v sortimente kotlov sme sa stali výhradným dovozcom krbových vložiek a kachlí DEFRO HOME, ktoré táto firma vyrába tretí rok.



Koncom marca som sa spolu s kolegom Miroslavom Schmidtom zúčastnil na produktovom školení tohto renomovaného výrobcu.

Program školenia mal nielen teoretickú časť, v ktorej sme podrobne spoznali všetky modely krbov a kachlí, ale mali sme možnosť vidieť priamo výrobu týchto výrobkov. Od technického náčrtu, zvráňania, lakovania, až po ich testovanie. Po školení sme absolvovali slávnostnú večeru pre všetkých predajcov, pričom v tombole sme získali prvú cenu - kozubovú vložku PRIMA SM G.

Verím, že získané poznatky a vedomosti plne zhodnotíme pri ďalšom úspešnom predaji krbov a kachlí DEFRO HOME.

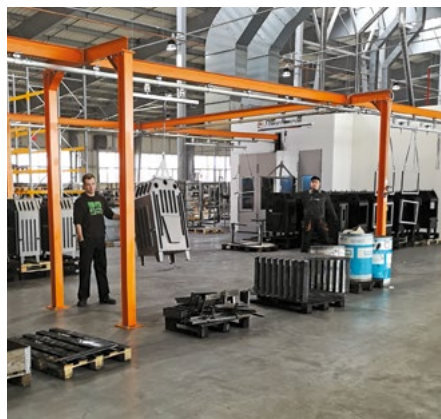

František Mariňák, Obchodný zástupca / servisný technik pre DEFRO

3 / 2019

20

MIRAD INFO

DEFRO na výstave ABC stavebníctva



V tomto roku sme sa prvýkrát zúčastnili tradičnej výstavnej akcie ABC stavebníctva konať v Mestskej hale v Prešove v úlohe vystavovateľa.

V prezentačnom kamióne, ktorý nám poskytol výrobca vykurovacích telies DEFRO sme vystavovali kotly a krby tohto producenta.

Naši predajcovia v družných debatách so záujemcami prezentovali parametre vystavených produktov a názornými ukážkami priblížili aj proces horenia. Ako veľmi dôležitá informácia okrem iného zarezovala skutočnosť, že legislatívna úprava dovoľuje predávať od začiatku roka 2020 už len kotly na biomasu vyhovujúce 5. emisnej triede technickej normy EN 303 – 5:2012. Skladové zásoby kotlov nižších emisných tried sa však budú môcť dopredať aj po tomto termíne.

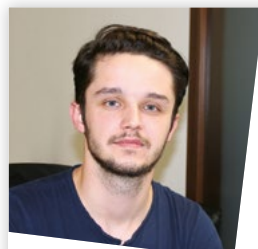

Mirad Prešov

NOVÝ KOLEGA

Tomáš Rychvalský
 tvorba 3D návrhov na oddelení Kúpeľňové štúdio
 25 rokov
 V Mirade od 4/2019
 v obore: 2 roky
 záľuby: turistika, fotografovanie



Volejbalisti v extralige na 5. mieste, s kariérou sa lúči legenda, blokár Michal Červeň

Volejbalisti VK MIRAD PU Prešov vo veľkonočnom období ukončili extraligovú sezónu. Po nešťastnom vypadnutí vo štvrtfinále play-off bojovali o čo najlepšie umiestnenie.

Aj Zvolenčanov, aj tím Komárna napokon zdolali v sériách jednoznačne 2:0 na zápasy a sezónu 2018/2019 uzavreli na konečnom 5. mieste. Hráčom posledného stretnutia sa stal skúsený blokár Michal Červeň, ktorý s Prešovom získal dva majstrovské tituly a tri trofeje Slovenského pohára. Pre najstaršieho hráča slovenskej extraligy (41 rokov) to bol zároveň posledný duel jeho hráčskej kariéry: „Končím. Definitívne som sa rozhodol po štvrtfinále proti Svidníku. Mám už svoj vek i zdravotné dôvody. Spoluhráčom som to povedal na tréningu deň pred zápasom,“ boli slová Michala Červeňa po jeho poslednom hráčskom a úspešnom vystúpení.

Profil MICHAL ČERVEŇ

Rodák zo Žiaru pri Liptovskom Mikuláši získal s Prešovom dva tituly majstra Sloven-

ska (2005, 2015), jednu striebornú a dve bronzové medaily, trikrát vyhral Slovenský pohár (2005, 2016, 2017), hral v cyperskom Paralimni, českej Opave, poľskej Bydgoszczi, francúzskom Avignone i na ostrove Korzika za tím Ajaccio. S reprezentáciou Slovenska štartoval 93-krát, na majstrovstvách Európy 2007, vyhral s ňou Európsku ligu 2008, zahral si aj vo Svetovej lige 2014 a 2015. Chlap, ktorý má výšku 205 cm, bol však najskôr futbalovým brankárom. Manželia Červeňovci – manželka Zuzana, majú dvoch synov – Michala a Matúša. Žijú v Dukovciach pri Giraltovciach. Michal vyštudoval učiteľstvo telesnej výchovy na Prešovskej univerzite v Prešove a má aj druhú najvyššiu trénerskú licenciu.

„Som rád, že pod vedením jedného z pilierov slovenského volejbalu Maca Červeňa, sme posledné série dotiahli do víťazného konca. Blahoželám chalanom k víťazstvu,“ hodnotil záver sezóny tréner Prešovčanov, Erik Digaňa. Ako sa obzerá za konečnými výsledkami družstva mladý lodivod, ktorí má za sebou premiéru na stoličke hlavného trénera? „Sezóna bola náročná, ale trúfnem si povedať, že sme v nej predviedli slušné výkony. Neboli sme aspirantom na titul, ale úlohu „potrápiť“ favoritov sme zvládli. V základnej časti sa nám podarilo aspoň raz zdolať všetky súperov. Vyradenie Prievidze vo štvrtfinále turnaja o Slovenský po-

hár na domácej palubovke bolo fantastické. Vo final four v Humennom sme dokázali poraziť Svidník a trofej nám ušla v tesnom finále proti Košiciam. Striebro potešilo a s ním prišiel aj hlad po ďalšej medaile z extraligy. To sa nám už bohužiaľ nepodarilo. Ku koncu sezóny nám dochádzala para, aj keď som sa z hráčov snažil vydolovať maximum. Ligu sme ukončili víťaznými sériami, ale opäť o jednu priečku nižšie, ako minulý rok. Máme však za sebou sezónu, v ktorej sme makali ako jeden celok, a čo je najdôležitejšie, starší hráči poctivo odovzdali svoje skúsenosti mladým, ktorí sa postupne zapájali do hry. To má pre mňa neoceniteľnú hodnotu. Chceme sa aj naďalej venovať mladým hráčom, aby už kadeti mali skúsenosti s extraligou. V novej sezóne plánujeme postaviť káder na východniaroch a mladých hráčoch. Slovenský volejbal si prechádza menšou krízou. Mladých hráčov je málo. Prešovský volejbal chceme stavať na mladých Slovákoch, ideálne z východu, pokiaľ sa to bude dať. Verím, že aj naďalej budeme fanúšikov tešiť dobrými výkonmi. Ak vychováme ďalších skúsených hráčov, tak prídu aj tituly a medaily. V najbližších mesiacoch predostrieme plány na budúcu sezónu,“ uzavrel svoje rozprávanie prešovský kouč.

Jana Palenčárová
foto: Radovan Stoklasa



Kreatívny tip

Hurá leto! Najnovším trendom sú vertikálne výsadby.

Oceníte ich hlavne vtedy, ak nemáte k dispozícii dostatok miesta a túžite po

peknej zeleni. Vertikálna zeleň pôsobí atraktívne, harmonicky a má aj viacero predností.

Uplatnenie tu nájdete trvalky, okrasné trávy, papradorasty, prípadne aj letničky a bylinky. Rastliny sa vysádzajú do menších a väčších skupín. Ak máte chuť experimentovať, môžete si vyskladať z rastlín napríklad zaujímavé obrazce.

Jednoduchú vertikálnu výsadbu si môžete vytvoriť aj ukotvením väčšieho počtu vegetačných nádob nad seba. Zaujímavé možnosti ponúkajú palety alebo oceľové pletivo, na ktoré kvetináče jednoducho zavesíte, môžete kedykoľvek meniť ich usporiadanie. Kvetináče sa dajú zvesiť, a teda máte dobrý prístup k ich ošetrovaniu.



zdroj: internet

FTIPY 😊

Feri hutori kamaratovi:
„Znaš čo, som dal dneška svojmu šefovi ultimatum. Povedzel som, budz mi zvyši plat abo dam vypoved.“
„Važne? No a jak to dopadlo?“
„Ta, našli sme kompromis. On mi nezvyši plat a ja nedam vypoved.“

Pridze jeden robotnik ku druhemu a pyta še: „Gejza, ta co robiš?“
„Nič.“
„Ta ci pomozem.“

Pyta še vychodňar svojho maleho syna:
„Čim chceš buc kedz budzeš veľky?“
„Ta jak šicke – Blavakom.“

Policajt zastavi vychodňara a hvari:
„Pane, prosím, vystúpte z vozidla!“
„Ja som pijany jak cele, poc ty dnuka!“

VYHRAJ DARČEK



ilustračné foto



Klára Kunecová,
8 rokov

Pekný a poučný výkres o ochrane prírody nám poslala Klára Kunecová (8 rokov) z Hertníka. Môže sa tešiť na kreatívny darček. Tentoraz sa zahrajte na mýnych návrhárov a **nakreslite nám návrh na vlastné tričko**. Kresby môžete priniesť do predajne, alebo ich posielajte na našu adresu najneskôr do 9.9.2019. Prosíme, uveďte aj tel. číslo rodiča. **Pozor!** Každú kresbičku odmeníme nálepkami maskota Miradu.

BLAHOŽELANIE

V zbieraní letopočtov bol v tomto roku úspešný náš pracovník Dominik Kravjar (30). A v rodine našej kolegyne Janky Kováčovej začal celkom nový letopočet jej nedávno narodený synček Samuel. Všetkým menovaným želáme veľa zdravia, lásky, šťastia a životného optimizmu. :)

Mirad INFO vydávame už od roku 2012. Toto najnovšie číslo, ako aj všetky minulé vydania Mirad INFO nájdete na www.mirad.sk.



AKCIE VÝPREDAJE

DEFRO Duo Eko Pell 20

- model, v ktorom je možné fungovať dvomi typmi paliva: štiepané drevo alebo peleta
- priestraný zásobník na pelety, ktorého zásoba je až 354 kg
- pracuje so 6 čerpadlami a 2 zmiešavacími ventilmi
- dodatkovo viete kotol ovládať cez doplnkové vybavenie DEFRO INTERNET MODUL
- určený pre zákazníkov vyžadujúcich komfort, horák pracuje v systéme štart/stop: keď je zákazník doma, môže prejsť na manuálne horenie so štiepaným drevom



~~4 400 €~~
3 520 €

DEFRO Classic DEFRO Classic Plus

- klasické zásypové kotly
- kotly bez dodatočnej regulácie a riadenia práce čerpadiel vo verzii Classic
- typ paliva: štiepané drevo
- vyrobený z kotlovej ocele o hrúbke 6 mm
- horenie prebieha na vodnom rošte a splodiny prechádzajú doskovým efektom, vďaka ktorému má kotol účinnosť až 83 %



DEFRO Classic 15kW

~~960 €~~
760 €

DEFRO Classic PLUS 25kW

~~1 450 €~~
1 160 €

DEFRO DS 25 kW



~~2 200 €~~
1 760 €

RS termostat+vzdialené ovládanie kotla priamo z domu
dodatkové zariadenia DEFRO
SKLADOM A ZA ZVÝHODNENÚ CENU



SPK LUX

~~259 €~~
207 €

SPK LUX bezdrôtový

~~298 €~~
238 €

VÝHERCA



súťaž tohto čísla
o víkendový
**RELAXAČNÝ POBYT
V TATRÁCH**
v hoteli WELLNESS
HOTEL CHOPEK ****
pre 2 osoby



celoročná súťaž o
**DOVOLENKU
PRI MORI!**



PRÍD A VYHRAJ!

Vítaz Súťaže tohto čísla z Mirad INFO 2/2019

Vítazný žrebovací kupón Súťaže tohto čísla z Mirad INFO 2/2019 vypísal Viktor Slovenský zo Bzenova. Blahoželáme! Zapojte sa do súťaže aj vy a vyhrajte víkendový relaxačný pobyt v Tatrách vo WELLNESS HOTEL CHOPEK **** pre dve osoby!

V rebríčku hodnotenia TREND TOP hotely a reštaurácie i pre rok 2015 získal WELLNESS HOTEL CHOPEK **** 1. miesto v kategórii 4* hotelov na Slovensku. Svojím dizajnom a vysokým štandardom poskytovaných služieb uspokojí požiadavky tých najnáročnejších klientov. Žrebovanie sa uskutoční 9.9.2019 za účasti notára.

Do oboch súťaží sú zaradení všetci zákazníci, ktorí u nás nakúpili tovar nad 333,-€, vypísali súťažný kupón a vhodili ho do označenej urny v predajni. Raz štvrtročne za účasti notára vyžrebujeme víťaza **Súťaže tohto čísla**. Zvyšné kupóny nie sú prenosné do Súťaže tohto čísla uverejnenej v ďalšom čísle. Na konci roka vyžrebujeme víťaza **Celoročnej súťaže**.

Každý zákazník, ktorý v našom ľubovoľnom oddelení do 1.12.2019 zakúpi tovar nad 333,- € a vyplní súťažný kupón, bude zaradený do žrebovania. Žrebovanie sa uskutoční 2.12.2019 za účasti notára. Táto akcia neplatí pre veľkoobchodných zákazníkov.

Do žrebovania **Celoročnej súťaže** budú zaradené všetky súťažné kupóny **Súťaží tohto čísla** (aj víťazné), nazbierané počas celého roka. Výhercovia budú o výhre oznámení telefonicky alebo mailom. Cenu si musia prevziať osobne. Akcie neplatia pre veľkoobchodných zákazníkov. Bližšie informácie a pravidlá súťaží nájdete na www.mirad.sk.



Tradícia a kvalita vyrábaná na Slovensku

Ako najväčší stredoeurópsky výrobca plochých valcovaných výrobkov prinášame to najlepšie zo slovenského a amerického know-how. Kvalita našich radiátorov overená domácnosťami na Slovensku i v zahraničí a desaťročná záruka sú tou najlepšou garanciou príjemného tepla aj pre Váš domov.

www.uskorad.sk

radiatory
KORAD